

PLANTA DE COBERTA - GUARITA
Esc.: 1/50

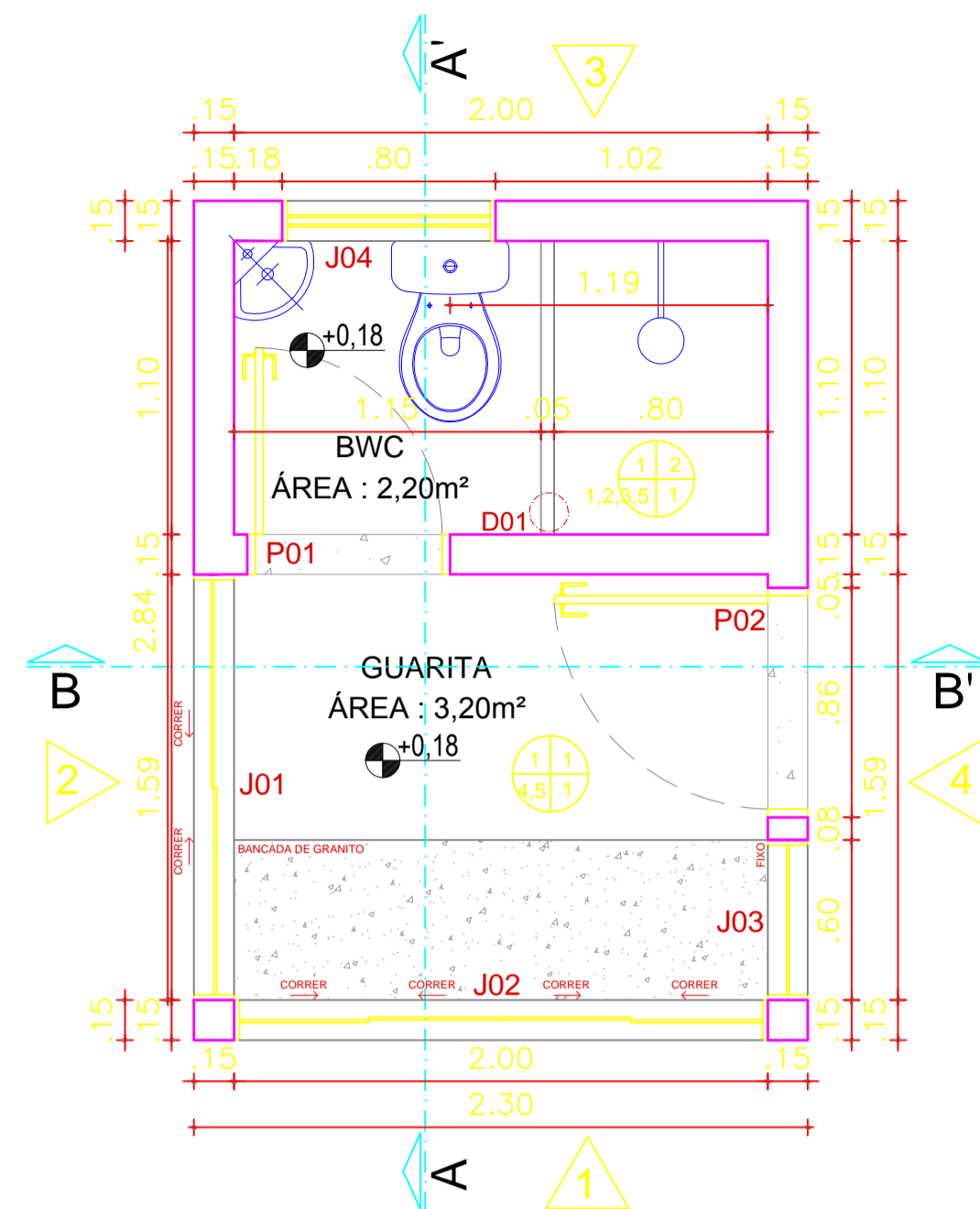

PLANTA BAIXA - GUARITA
Esc.: 1/50

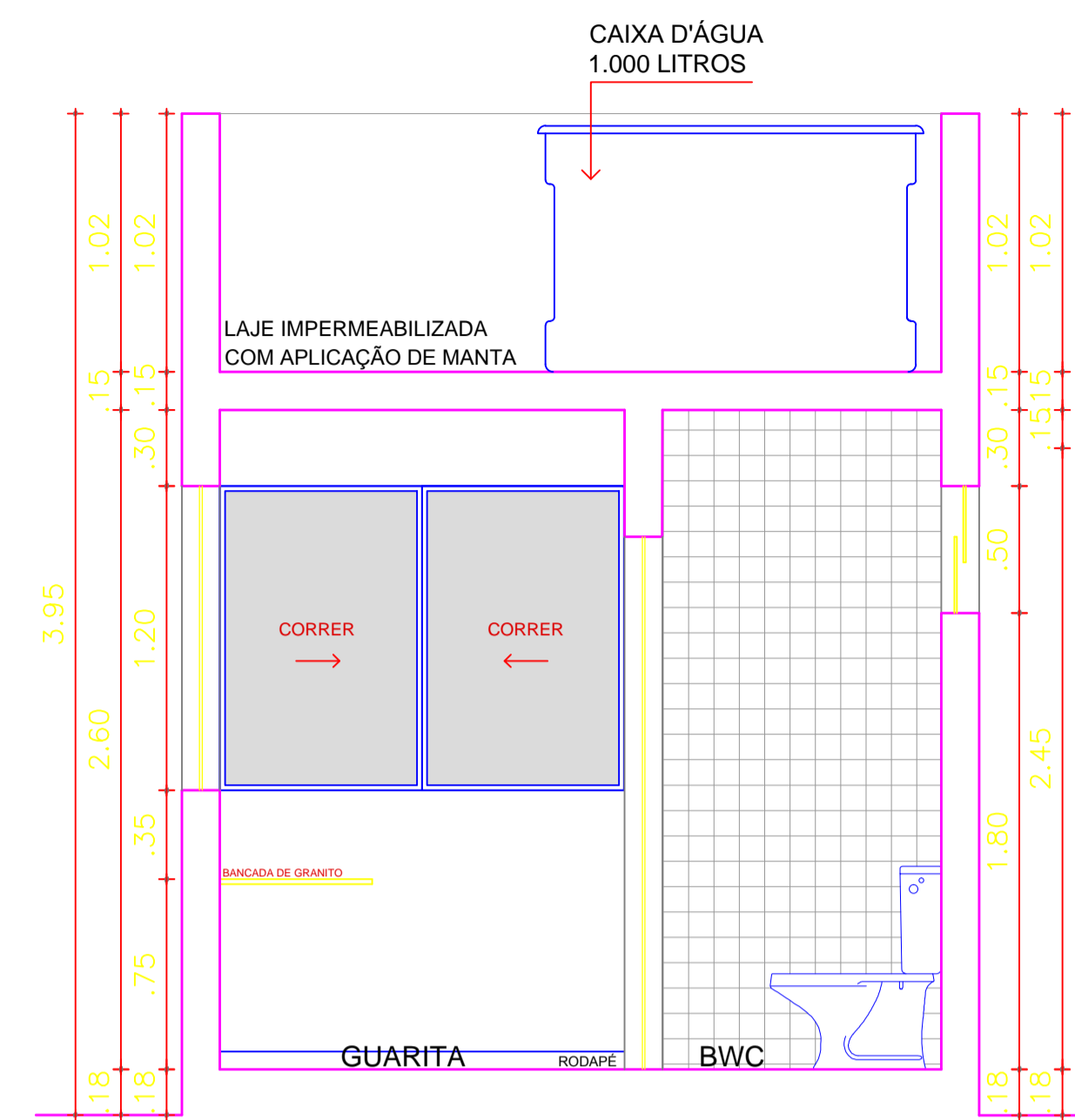
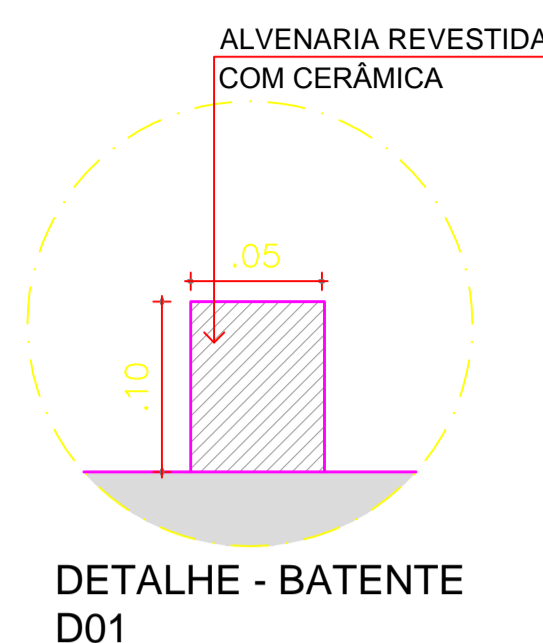

CORTE AA'
Esc.: 1/50

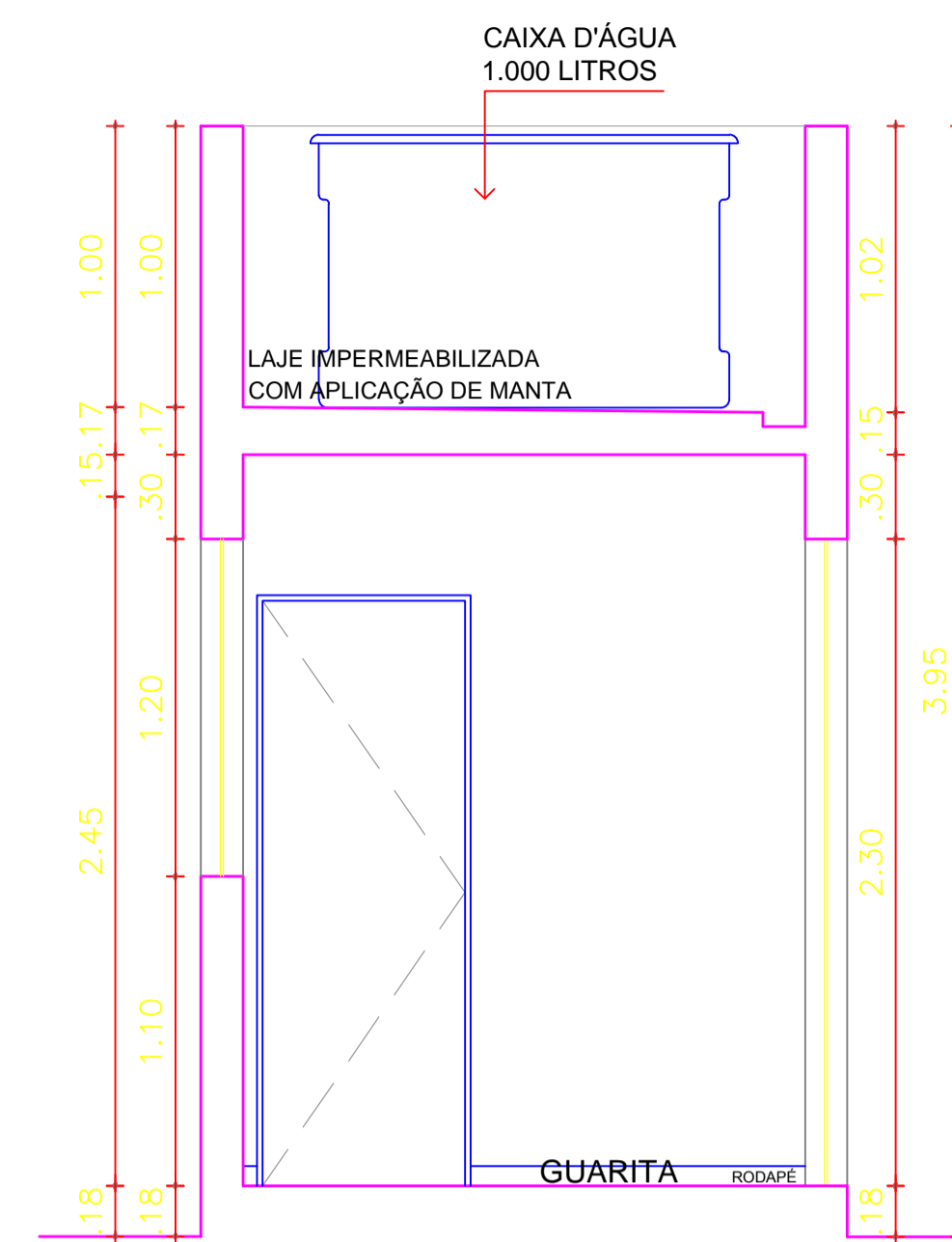

CORTE BB'
Esc.: 1/50

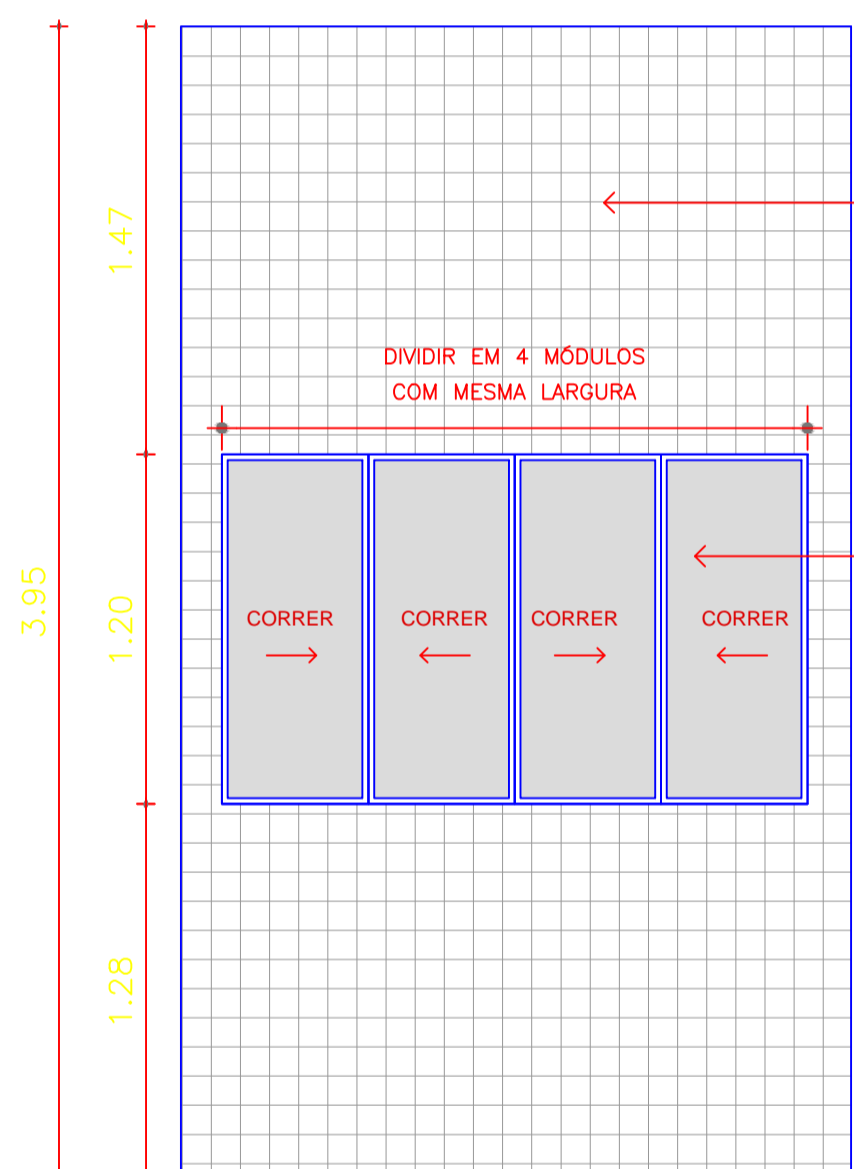

ELEVAÇÃO - VISTA 01
Esc.: 1/50

CERÂMICA 10x10, REF.: ELIZABETH, LUX NEVE OU SIMILAR. REJUNTE NA COR PLATINA OU SIMILAR, SEGUINDO ESPESSURA INDICADA NA CAIXA DA CERÂMICA PELO FABRICANTE.

JANELA DE CORRER, 4 FOLHAS, EM ALUMÍNIO ANODIZADO NA COR BRANCO, CONSIDERANDO O ALUMÍNIO DA LINHA SUPREMA, PERFIL 25MM. VIDRO TRANSPARENTE LISO 6mm.

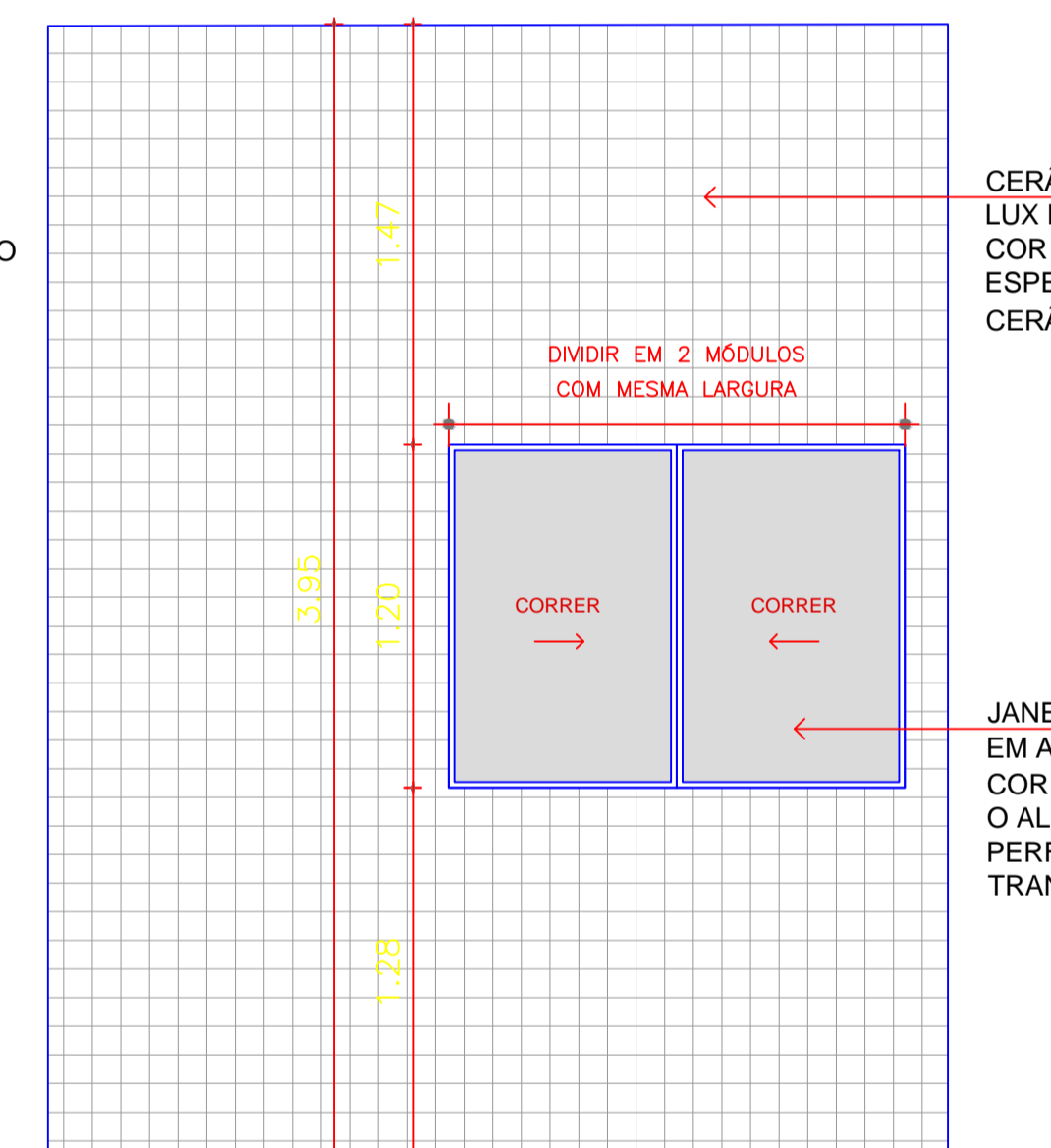

ELEVAÇÃO - VISTA 02
Esc.: 1/50

CERÂMICA 10x10, REF.: ELIZABETH, LUX NEVE OU SIMILAR. REJUNTE NA COR PLATINA OU SIMILAR, SEGUINDO ESPESSURA INDICADA NA CAIXA DA CERÂMICA PELO FABRICANTE.

JANELA DE CORRER, 2 FOLHAS, EM ALUMÍNIO ANODIZADO NA COR BRANCO, CONSIDERANDO O ALUMÍNIO DA LINHA SUPREMA, PERFIL 25MM. VIDRO TRANSPARENTE LISO 6mm.

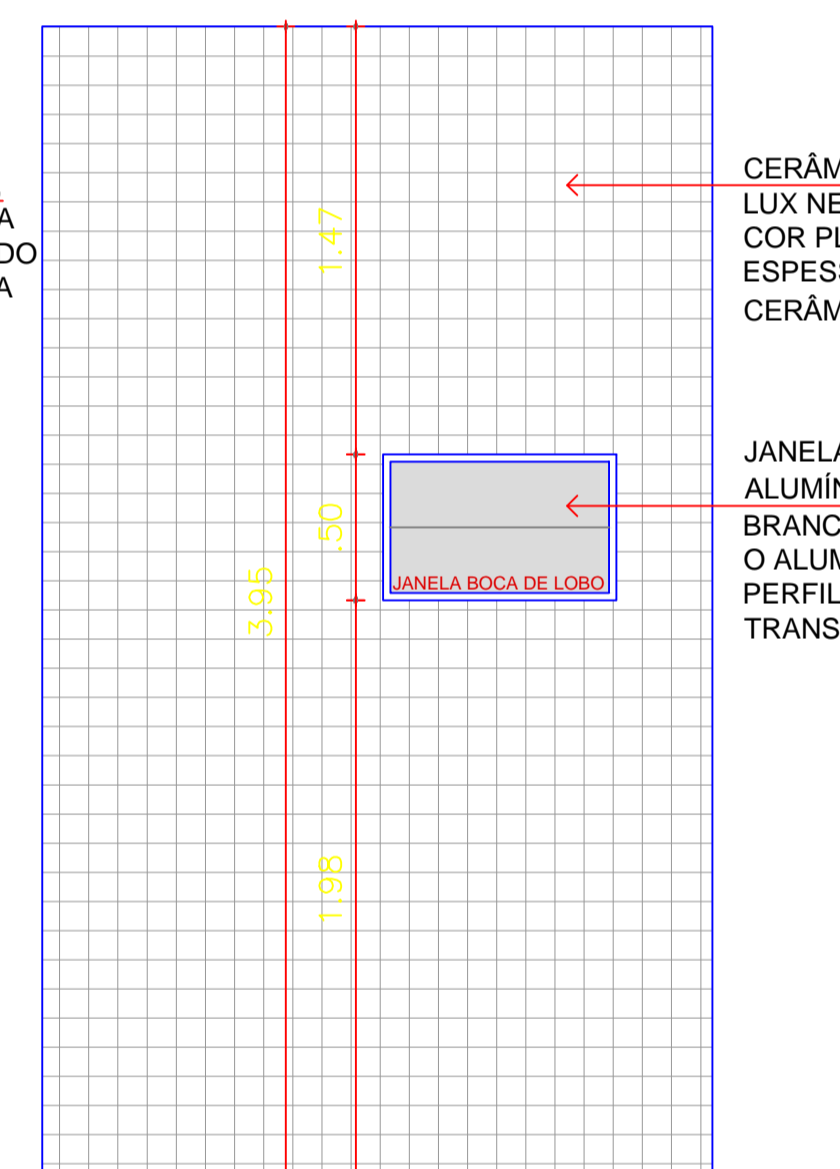

ELEVAÇÃO - VISTA 03
Esc.: 1/50

CERÂMICA 10x10, REF.: ELIZABETH, LUX NEVE OU SIMILAR. REJUNTE NA COR PLATINA OU SIMILAR, SEGUINDO ESPESSURA INDICADA NA CAIXA DA CERÂMICA PELO FABRICANTE.

JANELA BOCA DE LOBO EM ALUMÍNIO ANODIZADO NA COR BRANCO, CONSIDERANDO O ALUMÍNIO DA LINHA SUPREMA, PERFIL 25MM. VIDRO TRANSPARENTE LISO 6mm.

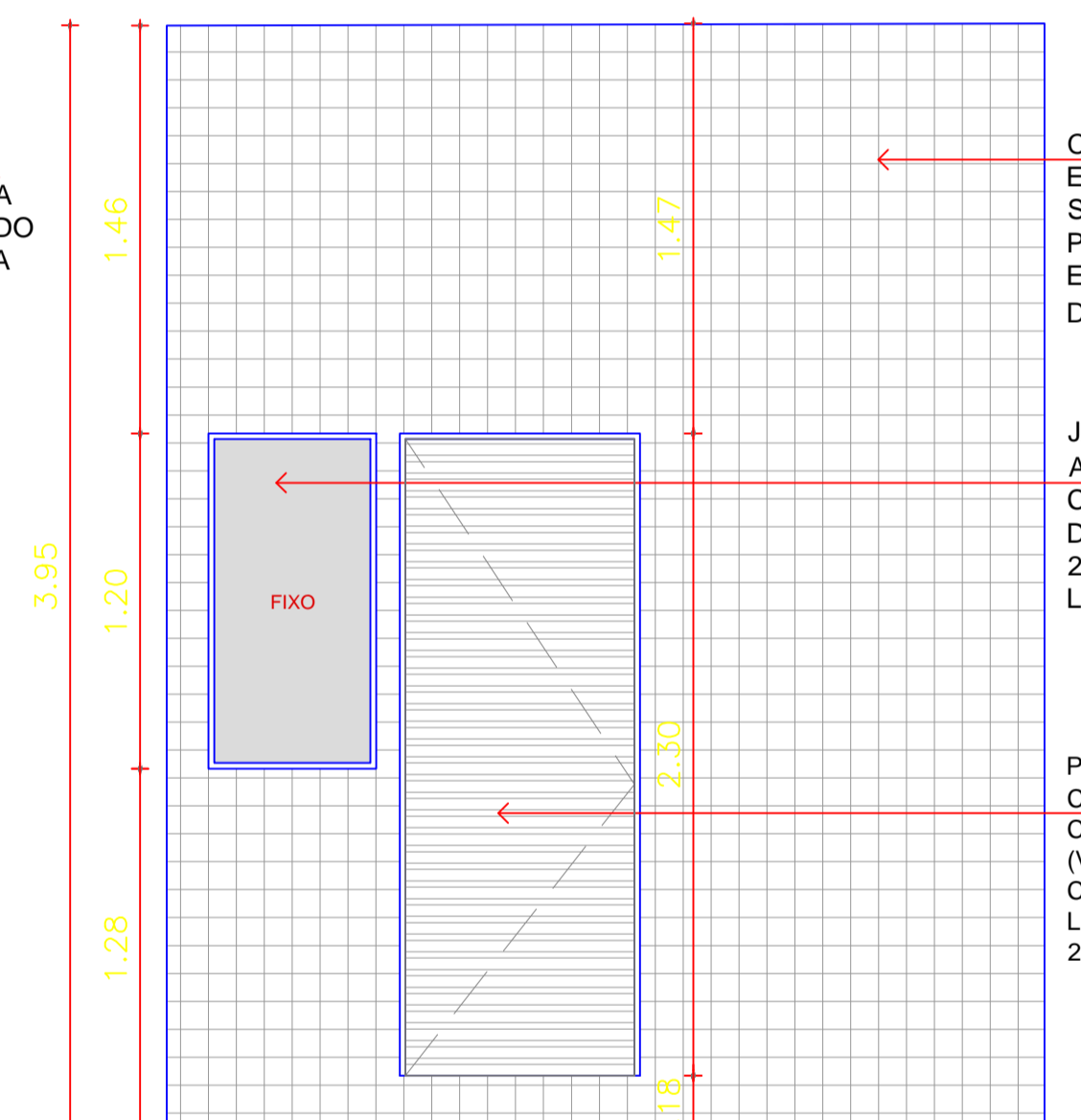

ELEVAÇÃO - VISTA 04
Esc.: 1/50

CERÂMICA 10x10, REF.: ELIZABETH, LUX NEVE OU SIMILAR. REJUNTE NA COR PLATINA OU SIMILAR, SEGUINDO ESPESSURA INDICADA NA CAIXA DA CERÂMICA PELO FABRICANTE.

JANELA FIXA, EM ALUMÍNIO ANODIZADO NA COR BRANCO, CONSIDERANDO O ALUMÍNIO DA LINHA SUPREMA, PERFIL 25MM. VIDRO TRANSPARENTE LISO 6mm.

PORTA DE ALUMÍNIO NA COR BRANCO, COM O TRECHO CENTRAL EM VENEZIANA (VENEZIANA COMPLETA). CONSIDERAR ALUMÍNIO DA LINHA SUPREMA, PERFIL 25mm.

ESPECIFICAÇÕES	
<p>TETO</p> <p>1- LAJE REBOCA COM APLICAÇÃO DE MASSA CORRIDA E PINTURA ACRÍLICA NA COR BRANCO NEVE, ACABAMENTO FOSCO OU SIMILAR;</p> <p>PAREDE</p> <p>1 - MASSA CORRIDA E PINTURA ACRÍLICA NA COR BRANCO NEVE, ACABAMENTO FOSCO OU SIMILAR;</p> <p>2 - PAREDE REVESTIDA, COM A CERÂMICA 10x10, REF.: ELIZABETH, LUX NEVE OU SIMILAR. REJUNTE NA COR PLATINA OU SIMILAR, SEGUINDO ESPESSURA INDICADA NA CAIXA DA CERÂMICA PELO FABRICANTE. ;</p> <p>PISO</p> <p>1 - CERÂMICA ESMALTADA ELIZABETH 46 x 46, REF. ASTRA BIANCO OU SIMILAR. REJUNTE NA COR PLATINA OU SIMILAR;</p>	<p>OUTROS</p> <p>1- LAVATÓRIO SUSPENSO TRAPÉZIO 15X30X30CM GELO MARAJÓ CANTO DECA. DOCOL TORNEIRA PARA LAVATÓRIO DE MESA PRESSMATIC COMPACT;</p> <p>2- BACIA COM CAIXA ACOPLADA DECA, NA COR BRANCA, MOD: IZI OU EQUIVALENTE TÉCNICO;</p> <p>3- BATENTE DIVISOR EM ALVENARIA, PARA APOIO DE FUTURO BOX, REVESTIDO COM CERÂMICA ESMALTADA ELIZABETH 46 x 46, REF. ASTRA BIANCO OU SIMILAR. REJUNTE NA COR PLATINA OU SIMILAR (DETALHE);</p> <p>4- BANCADA EM GRANITO CINZA ANDORINHA OU SIMILAR. OS ENCONTROS PERPENDICULARES, QUANDO EXISTIREM, DEVERÃO SER FEITOS, PREFERENCIALMENTE, COM ACABAMENTOS À 45°;</p> <p>5- SOLEIRA EM GRANITO BRANCO ITAÚNAS OU SIMILAR;</p>

ESPECIFICAÇÕES								
PORTAS								
CÓDIGO	LARGURA	ALTURA	DESCRIÇÃO	CÓDIGO	LARGURA	ALTURA	PEITORIL	DESCRIÇÃO
P01	0.70	2.10	PORTA DE ALUMÍNIO NA COR BRANCO, COM O TRECHO CENTRAL EM VENEZIANA (VENEZIANA COMPLETA). CONSIDERAR ALUMÍNIO DA LINHA SUPREMA, PERFIL 25mm. FECHADURA: CONJUNTO DE FECHADURA HATO 02 EM INOX ESCOVADO, MAQUINA DE 55MM. FECHO UNHA 250MM EM INOX ESCOVADO, FABRICANTE IMAB. REFERÊNCIA DO CONJUNTO DE FECHADURA(OU SIMILAR): IMAB, LINHA: INOX, MODELO: HATO 02, ACABAMENTO: INOX ESCOVADO. DOBRADIÇAS: DOBRADIÇAS 3 X 2.5 EM AÇO INOX ESCOVADO. UTILIZAR NO MÍNIMO 3 DOBRADIÇAS NA PORTA).	J01	1.59	1.20	1.10	JANELA DE CORRER, 2 FOLHAS, EM ALUMÍNIO ANODIZADO NA COR BRANCO, CONSIDERANDO O ALUMÍNIO DA LINHA SUPREMA, PERFIL 25MM. VIDRO TRANSPARENTE LISO 6mm.
				J02	2.00	1.20	1.10	JANELA DE CORRER, 4 FOLHAS, EM ALUMÍNIO ANODIZADO NA COR BRANCO, CONSIDERANDO O ALUMÍNIO DA LINHA SUPREMA, PERFIL 25MM. VIDRO TRANSPARENTE LISO 6mm.
				J03	0.60	1.20	1.10	JANELA FIXA, EM ALUMÍNIO ANODIZADO NA COR BRANCO, CONSIDERANDO O ALUMÍNIO DA LINHA SUPREMA, PERFIL 25MM. VIDRO TRANSPARENTE LISO 6mm.
				J04	0.80	0.50	1.80	JANELA BOCA DE LOBO EM ALUMÍNIO ANODIZADO NA COR BRANCO, CONSIDERANDO O ALUMÍNIO DA LINHA SUPREMA, PERFIL 25MM. VIDRO JATEADO 6mm.



DESENHO: BRUNO LUIZ
DATA: AGOSTO/2021
ESCALA DO DESENHO:
ARQUIVO:
CASARÃO (ESTACIONAMENTO) - GUARITA

CASARÃO (ESTACIONAMENTO) - GUARITA

ARQ
01 01